

ZCV2

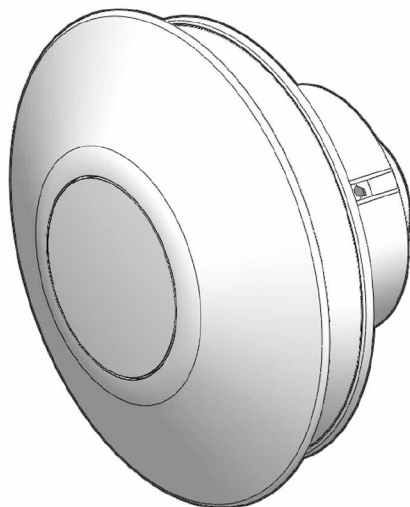

- Ⓜ GB **Installation instructions**
- Ⓜ D/A **Montageanleitung**
- Ⓜ F **Instructions de montage**
- Ⓜ NL **Handleiding voor de montage**
- Ⓜ I **Istruzioni per il montaggio**
- Ⓜ P **Instrukcja montażu wentylatora**
- Ⓜ RUS **Инструкция по монтажу**
- Ⓜ HU **Szerelési útmutató**
- Ⓜ CZ **Pokyny pro instalaci**
- Ⓜ DK **Montagevejledning**
- Ⓜ SK **Pokyny na inštaláciu**
- Ⓜ SI **Navodila za montažo**

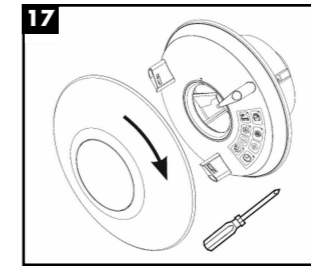
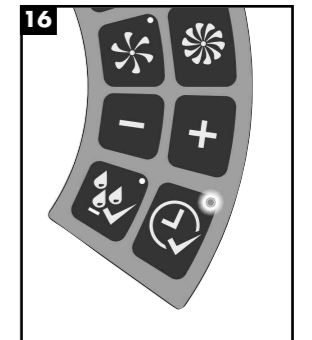
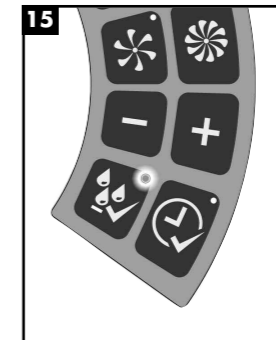
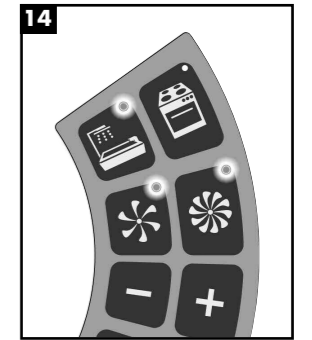
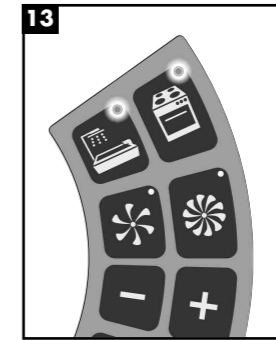
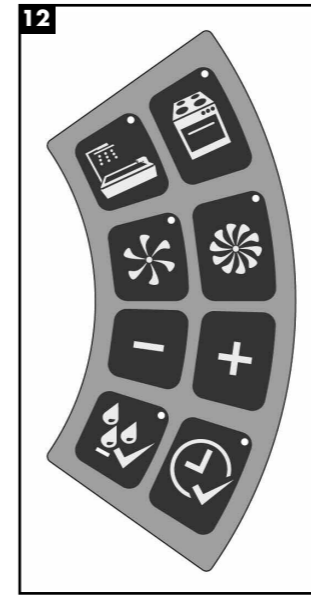
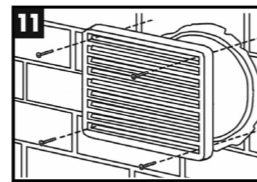
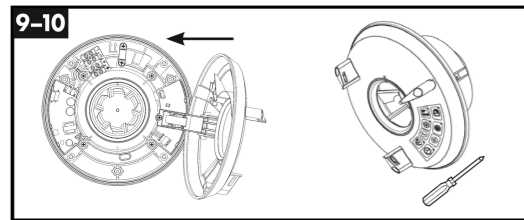
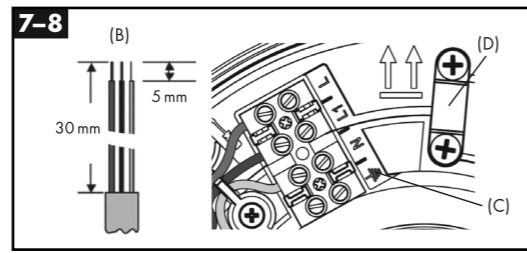
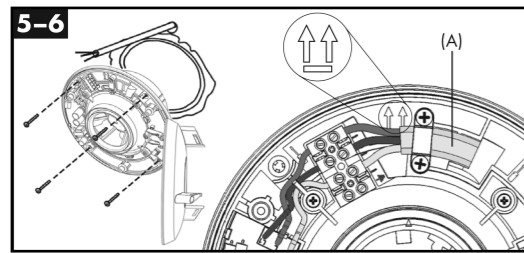
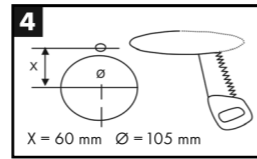
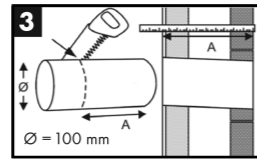
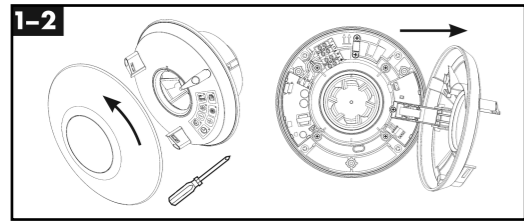
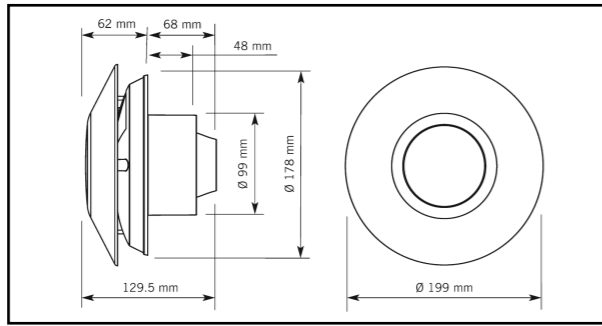

Installation instructions ZCV2

This ventilator has been developed for continuous operation to ensure the necessary basic ventilation in buildings. Boost ventilation can be activated manually (this requires a second, switched „L1“ phase) or via a humidity sensor (a permanent „L“ phase is sufficient here) as needed. Please read these installation instructions completely before starting work.

Caution:

Ensure that all electric power is turned off before carrying out any work. The electrical connections may only be conducted by a suitably qualified electrician and must comply with the locally applicable regulations.

Where an open-flued oil or gas-fuelled appliance is installed in the kitchen, extract ventilation can cause the spillage of flue gases. Care must be taken to ensure ventilation is reduced appropriately, as set out in the Building Regulations. Kitchens with solid-fuel appliances should not have extract fans fitted.

Warning: The appliance is not intended for use by young children or infirm persons unless they have been adequately supervised by a responsible person to ensure that they can use the appliance safely. Young children should be supervised to ensure that they do not play with the appliance.

Wall/ceiling installation

1-2 Remove the cover by turning counterclockwise, loosen the 3 holding screws and carefully open the cover with the control panel.

3 Install an air duct with internal diameter of 100 mm in the wall or ceiling. For wall installation make sure the duct runs to the outside with a slight gradient. For ceiling installation you must insulate the air duct if it passes through unheated areas.

4 The power cable should be sited with a spacing of $X = 65$ mm from the centre of the air duct. You will need a switched „L1“ phase in addition to the continuous „L“ phase for manual activation of the „boost ventilation“  function.

5-6 Feed the power cable through the provided opening (A) and screw the unit to the wall or ceiling with four screws. Ensure 2 positioning arrows are pointing upwards when installing in wall application.

7-8 Strip the cable as shown in (B) and connect according to the circuit diagram. The ventilator is double insulated and does not require a protective earth conductor. If the house has an earth conductor, this can be „parked“ at the terminal (C). Secure the connected cable with the cord grip (D).



9-10 Then reclose the cover with the control panel and screw it down.



11 Attach a safety guard to the air duct outlet on the outside.

Start-up/settings



Set the house switch for manual boost ventilation to OFF (no power to „L1“) and switch the main circuit breaker back on.





12 Use the control panel to start-up and adjust the ventilator.

13 As soon as the ventilator is reconnected to the power supply, the two buttons flash  and  for max. 15 minutes.

14 If you now press, for example, the button  the factory setting „Boost ventilation/small bathroom“ is activated and flashes .

Factory settings

Room	Basic ventilation	Boost ventilation
Small bathroom 	18m³/h	30 m³/h
Kitchen / large bathroom 	30 m³/h	50 m³/h





The factory setting can be altered using button  and  and, thus, adjusted to the applicable room situation. To confirm the setting press button , the indicator lamp is now permanently illuminated. Repeat for „Basic ventilation/small bathroom“ mode  adjustment. To confirm the setting press button . The settings mode ends automatically after 10 seconds without entry.

15 The new type of humidity sensor registers the speed at which the humidity in the room changes. If there is a rapid change it reacts to a rise in room humidity caused by the user and switches on the ventilator. Press button  to activate the humidity sensor. The LED lamp illuminates to indicate that the sensor is active.

16 Activate the post-run timer (only with connected switched „L1“ phase) by pressing button . The length of post-running time depends on how long the ventilator was manually switched to the „Boost ventilation“ mode.

Manual turn-on time (L1 active)	Post-run timer
0–5 min.	No post-running
5–10 min.	5 minutes
10–15 min.	10 minutes
15 + min.	15 minutes

An active sensor is indicated by the illumination of the LED lamp.

Pressing any button displays the current operating status. To change the setting you need to press button  and  simultaneously for approx. 3 seconds. Press button  and  for approx. 10 sec. to reactivate the factory setting.

17 Reattach the cover by turning clockwise.

Wiring Diagram:

The voltage and frequency of the power supply must match the ventilator's specifications. An all-pole separation device from the mains with a contact gap of at least 3 mm is stipulated where the ventilator is installed. Installation in humid rooms must be effected in accordance with local regulations.

Technical data:

Protection class/type:	 IP 24
Mains voltage:	230 V~50 Hz
Power input:	1.1–4.1 W
Sound pressure:	e.g. 23.5 dB(A) 3 m with 30 m³/h e.g. 33 dB(A) 1 m with 30 m³/h
Capacity:	10–76 m³/h
Max. supply pressure:	110 Pa
Max. supply temperature:	40 °C
Max. duct:	6 m

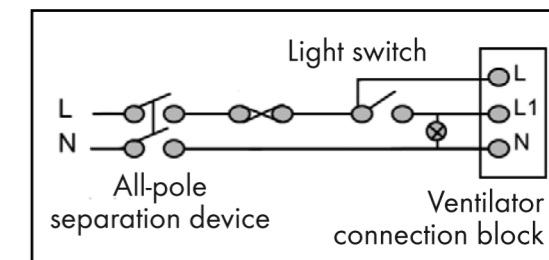

Cleaning and maintenance:

Clean the cover and the housing with control panel with a damp cloth. Do not use aggressive cleaning agents!

We reserve the right to make technical changes.



Montageanleitung ZCV2

Dieser Ventilator ist für kontinuierlichen Dauerbetrieb entwickelt, um die in Gebäuden erforderliche Grundlüftung sicher zu stellen. Im Bedarfsfall kann eine Stoßlüftung manuell (dafür ist eine zweite, geschaltete Phase „L1“ erforderlich) oder per Feuchteautomatik (dafür ist eine permanente Phase „L“ ausreichend) aktiviert werden. Bitte diese Montageanleitung vor Beginn der Installation sorgfältig lesen.

Achtung:

Alle Arbeiten sind im spannungslosen Zustand durchzuführen (durch Haussicherung unterbrechen). Die elektrischen Arbeiten dürfen nur durch autorisiertes Fachpersonal und entsprechend den jeweils gültigen Vorschriften erfolgen.

Wenn ein Ölbrenner ohne Absperreinrichtung oder ein Gasgerät in der Küche installiert ist, kann ein Abluftventilator zum Austreten von Verbrennungsgasen führen. Es ist sorgfältig darauf zu achten, dass die Ventilation entsprechend reduziert wird, wie von den Bauvorschriften gefordert. In Küchen, in denen feste Brennstoffe verwendet werden, sollten keine Abluftventilatoren installiert werden.

Warnung: Das Gerät ist nicht für den Gebrauch von Kindern oder altersschwachen Personen gedacht, es sei denn, eine verantwortliche Person stellt sicher, dass sie das Gerät problemlos bedienen können. Kinder sollten am Spielen mit dem Gerät gehindert werden.

Wand/Deckenmontage

- 1-2** Entfernen Sie die Blende durch eine Drehbewegung gegen den Uhrzeigersinn, lösen Sie die 3 Halteschrauben und klappen Sie die Abdeckung mit dem Bedienfeld vorsichtig auf.
- 3** Lüftungsrohr mit Innendurchmesser 100 mm in Wand oder Decke installieren. Bei Wandmontage auf leichtes Gefälle des Rohres nach außen achten, bei Deckenmontage das Lüftungsrohr isolieren, wenn es durch ungeheizte Bereiche führt.
- 4** Der Kabeleintritt des Stromkabels sollte sich im Abstand $X = 65$ mm vom Mittelpunkt des Lüftungsrohrs befinden. Um die Funktion „Stoßlüftung“ manuell aktivieren zu können, benötigen Sie zusätzlich zur permanenten Phase „L“ eine geschaltete Phase „L1“.
- 5-6** Führen Sie das Stromkabel durch die vorgesehene Öffnung (A) und verschrauben Sie das Gerät mit vier Schrauben an der Wand oder der Decke. Bei Wandmontage ist darauf zu achten, dass die Pfeile nach oben zeigen.
- 7-8** Die Kabel, wie in (B) gezeigt, abisolieren und gemäß Schaltplan anschließen. Der Ventilator ist doppelt schutzisoliert und benötigt keinen Schutzleiter. Falls hausseitig ein Schutzleiter vorhanden ist, kann dieser an der Anschlussklemme (C) „geparkt“ werden. Sichern Sie die angeschlossenen Kabel mit der Zugentlastung (D).
- 9-10** Danach schließen Sie die Abdeckung mit dem Bedienfeld wieder und schrauben sie fest.
- 11** Außen am Austritt des Lüftungsrohrs befestigen Sie ein Schutzgitter.

Inbetriebnahme/Einstellungen

Stellen Sie den hausseitigen Schalter für manuelle Stoßlüftung auf AUS (kein Strom auf „L1“), und schalten Sie die Haussicherung wieder ein.

- 12** Die Inbetriebnahme und Einstellung des Ventilators erfolgt mit dem Bedienfeld.
- 13** Sobald der Ventilator wieder mit dem Stromnetz verbunden ist, blinken die beiden Tasten und für max. 15 Minuten.
- 14** Wenn Sie jetzt die z. B. die Taste drücken, wird die Werkseinstellung „Stoßlüftung/Kleines Bad“ aktiviert und blinkt .

Werkseinstellungen

Raum	Grundlüftung	Stoßlüftung
Kleines Bad	18m³/h	30 m³/h
Küche/großes Bad	30 m³/h	50 m³/h

Die Werkseinstellung kann mit Taste und verändert und so an die jeweilige Raumsituation angepasst werden. Zum Bestätigen der Einstellung die Taste bzw. drücken, die Anzeigelampe leuchtet nun permanent. Für die Einstellung von „Grundlüftung/kleines Bad“ wiederholen. Zum Bestätigen der Einstellung die Taste bzw. Nach Ablauf von 10 Sek. ohne Eingabe endet der Justiermodus automatisch.

- 15** Die neuartige Feuchtigkeitsautomatik registriert die Geschwindigkeit, mit der sich die Feuchte im Raum verändert. Bei einer raschen Änderung schließt sie auf einen durch Benutzer verursachten Anstieg der Raumfeuchte und schaltet den Ventilator ein. Um die Feuchtigkeitsautomatik zu aktivieren, drücken Sie die Taste . Das Aufleuchten der LED-Lampe zeigt, dass der Sensor aktiv ist.
- 16** Die Nachlaufautomatik (nur bei angeschlossener geschalteter Phase „L1“) aktivieren Sie, indem Sie die Taste drücken. Die Dauer der Nachlaufzeit hängt davon ab, wie lange der Ventilator manuell in der Betriebsart „Stoßlüftung“ eingeschaltet war.

Manuelle Einschaltzeit (L1 aktive)	Nachlaufautomatik
0–5 min.	kein Nachlauf
5–10 min.	5 minuten
10–15 min.	10 minuten
15 + min.	15 minuten

Ein aktiver Sensor wird durch das Leuchten der LED-Lampe angezeigt.

Beim Drücken einer beliebigen Taste wird der aktuelle Betriebszustand angezeigt. Um die Einstellung zu ändern, müssen die Taste und für ca. 3 Sek. gleichzeitig gedrückt werden. Um die Werkseinstellung wieder zu aktivieren, drücken Sie die Taste und für ca. 10 Sek.

- 17** Die Blende mit einer Drehbewegung im Uhrzeigersinn wieder montieren.

Schaltbild:

Spannung und Frequenz der Stromversorgung müssen mit den Angaben des Ventilators übereinstimmen. Installationsseitig ist eine allpolige Trennvorrichtung vom Netz mit einer Kontaktöffnungsweite von mind. 3 mm vorzusehen. Die Installation in Feuchträumen muss gemäß jeweils gültigen Vorschriften.

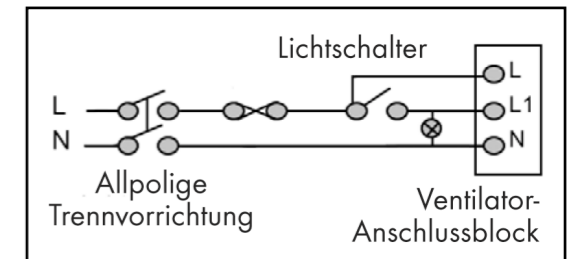

Technische Daten:

Schutzklasse/-art: IP 24
 Netzspannung: 230 V~50 Hz
 Leistungsaufnahme: 1.1–4.1 W
 Schalldruck: z. B. 23.5 dB(A) 3 m bei 30 m³/h
 z. B. 33 dB(A) 1 m bei 30 m³/h
 Förderleistung: 10–76 m³/h
 Max. Förderdruck: 110 Pa
 Max. Fördertemperatur: 40 °C
 Max. Förderstrecke: 6 m

Reinigung und Wartung:

Die Blende und das Gehäuse mit Bedienfeld reinigen Sie mit einem feuchten Tuch. Verwenden Sie keine aggressiven

Reinigungsmittel! Technische Änderungen vorbehalten.

Instructions de Montage ZCV2

Ce ventilateur est conçu pour le régime permanent continu afin d'assurer la ventilation de base requise dans les bâtiments. En cas de besoin, une ventilation par à-coup peut être activée (pour cela, une deuxième phase connectée « L1 » est nécessaire) ou par dispositif automatique d'humidité (pour cela une phase permanente « L » est suffisante). Veuillez lire entièrement ces instructions de montage avant de commencer l'installation.

Attention :

Tous les travaux doivent être effectués hors-tension (couper le disjoncteur principal). Les travaux électriques doivent être exclusivement réalisés par un personnel spécialisé autorisé et conformément à la réglementation en vigueur.

Dans le cas où un appareil raccordé à un circuit de combustion non étanche, fonctionnant au fioul ou au gaz est installé dans la cuisine, la ventilation par extraction peut provoquer la dissémination des gaz de combustion. Il faudra s'assurer que la ventilation est réduite d'une façon appropriée, tel qu'il est indiqué dans la Règlementation du Bâtiment. Les cuisines comportant des appareils fonctionnant avec du combustible solide ne devront pas être équipées d'extracteurs.

Attention : L'appareil n'est pas destiné à être utilisé par des jeunes enfants ou des personnes handicapées à moins qu'elles le fassent sous la supervision d'une personne responsable afin de s'assurer qu'elles peuvent utiliser l'appareil sans danger. Les jeunes enfants doivent faire l'objet d'une surveillance afin de s'assurer qu'ils ne jouent pas avec l'appareil.

Montage au mur/plafond

1-2 Enlevez le diaphragme par un mouvement rotatif dans le sens inverse des aiguilles d'une montre, dévissez les 3 vis de maintien et refermez prudemment le couvercle avec le panneau de commandes.

3 Installer un conduit d'aération avec diamètre interne de 100 mm dans le mur ou plafond. En cas de montage mural, veillez à une légère pente du tuyau vers l'extérieur; en cas de montage au plafond, isoler le conduit d'aération s'il mène à des zones non-chauffées.

4 L'entrée du câble électrique doit se trouver à un intervalle $X = 65$ mm du point central du conduit d'aération. Pour pouvoir activer manuellement la fonction « ventilation par à-coup » , vous avez besoin d'une phase « L1 » connectée, en plus de la phase permanente phase « L ».

5-6 Faites passer le câble électrique par l'ouverture prévue à cet effet (A) et vissez l'appareil avec quatre vis au mur ou au plafond. En cas de montage mural, veiller à ce que les flèches indiquent vers le haut.

7-8 Enlevez l'isolation des câbles comme indiqués en (B), et raccorder selon le plan électrique. Le ventilateur dispose d'une double isolation et ne nécessite pas de mise à la terre. Si du côté de la maison, une mise à la terre est présente, celle-ci peut être « rangée » à la pince de raccordement (C). Assurez le câble raccordé avec la décharge de traction (D).



9-10 Refermez ensuite le couvercle et le panneau de commandes et vissez fermement.



11 Fixez une grille de protection à l'extérieur au départ du conduit d'aération.

Mise en marche/réglages



Placez sur OFF le commutateur côté maison pour une ventilation par à-coup manuelle (pas de courant sur « L1 »), et rebranchez le disjoncteur principal.





12 La mise en marche et le réglage du ventilateur se fait avec le panneau de commandes.

13 Dans la mesure où le ventilateur est de nouveau relié au réseau électrique, les deux boutons  et  clignotent pendant 15 minutes max.

14 Si vous appuyez à présent sur le bouton  par ex., la configuration d'usine « ventilation par à-coup/petit bain » sera activée et clignotera .

Configurations d'usine

Pièce		Ventilation de base	Ventilation par à-coup
Petit bain		18m³/h	30 m³/h
Cuisine/ grand bain		30 m³/h	50 m³/h





La configuration d'usine peut être modifiée avec les boutons  et , et ainsi adaptée à chaque situation spatiale. Pour confirmer le réglage, appuyer sur le bouton ou , la lampe d'affichage éclaire maintenant en permanence. Répétez pour régler le mode « Ventilation de base / petit bain » . Pour confirmer le réglage, appuyer sur le bouton ou . Après 10 secondes sans rien entrer, le mode d'ajustement se termine automatiquement.

15 Le nouveau dispositif automatique d'humidité enregistre la vitesse avec laquelle l'humidité est modifiée dans la pièce. En cas de changement drastique, le dispositif considère une ascension d'humidité dans la pièce, occasionnée par l'utilisateur, et allume le ventilateur. Pour activer le dispositif automatique d'humidité, appuyez sur le bouton . L'allumage de la lampe LED indique que le capteur est actif.

16 Activez le dispositif de poursuite (uniquement en cas de phase connectée raccordée « L1 »), en appuyant sur le bouton . La durée du temps de poursuite du fonctionnement dépend de la durée d'allumage manuel du ventilateur en mode de fonctionnement « ventilation par à-coup ».

Durée d'établissement manuel (L1 actif)	Dispositif automatique de poursuite
0-5 min.	Pas de poursuite
5-10 min.	5 minutes
10-15 min.	10 minutes
15 + min.	15 minutes

Un capteur actif s'affiche par l'éclairage de la lampe LED.

En appuyant sur une touche quelconque, l'état de fonctionnement actuel s'affiche. Pour modifier le réglage, les boutons  et  doivent être pressés simultanément pendant env. 3 sec. Pour réactiver la configuration d'usine, appuyez sur les boutons  et  pendant env. 10 sec.

17 Monter à nouveau le diaphragme avec un mouvement rotatif dans le sens des aiguilles d'une montre.

Schéma de câblage :

La tension et la fréquence de l'alimentation électrique doivent correspondre aux indications sur le ventilateur. Il faut prévoir dans l'installation un dispositif sélectionneur permettant d'isoler tous les pôles du secteur avec une ouverture de contact minimale de 3 mm. L'installation dans les salles d'eau doit être effectuée conformément à la réglementation en vigueur.

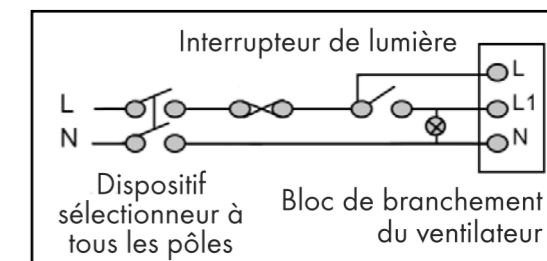

Données techniques :

Classe/type de protection :	 IP 24
Tension du réseau :	230 V~50 Hz
Puissance absorbée :	1.1-4.1 W
Pression acoustique :	par ex. 23.5 dB(A) 3 m pour 30 m³/h par ex. 33 dB(A) 1 m pour 30 m³/h
Puissance de débit :	10-76 m³/h
Pression de refoulement max. :	110 Pa
Température de débit max. :	40 °C
Voie de roulage max. :	6 m

Nettoyage et maintenance :

Nettoyez le diaphragme, le boîtier et son panneau de commandes avec un torchon humide. N'appliquer aucun détergent agressif !

Sous réserve de modifications techniques.

Handleiding voor de montage ZCV2

Deze ventilator is ontwikkeld voor continu ononderbroken werking, om de in gebouwen noodzakelijke basisventilatie te garanderen. Indien nodig kan een geforceerde ventilatie manueel (daarvoor is er een tweede, geschakelde fase „L1“ noodzakelijk) of per automatisch vochtigheidssysteem (daarvoor is een permanente fase „L“ voldoende) worden geactiveerd. Deze montagehandleiding voor aanvang van de installatie a.u.b. volledig doorlezen.

Attentie:

Alle werkzaamheden mogen uitsluitend in spanningsloze toestand worden uitgevoerd. Werkzaamheden aan elektrische installaties mogen uitsluitend door erkende elektriciens en overeenkomstig de geldende voorschriften worden uitgevoerd.

Wanneer er in de keuken een olie- of gasgestookt apparaat aanwezig is, kunnen rookgassen door de afzuiging in de keuken terecht komen. Zorg ervoor dat de afzuigkracht voldoende wordt gereduceerd, zoals beschreven in de bouwvoorschriften. In keukens met apparaten die gestookt worden met vaste brandstof mag geen afzuiging worden aangebracht.

Waarschuwing: Dit toestel is niet geschikt voor gebruik door kleine kinderen of zieke personen, tenzij deze onder toezicht staan van een verantwoordelijke persoon die ervoor zorgt dat deze het toestel veilig kunnen gebruiken. Hou steeds toezicht op kleine kinderen, zodat deze niet met het toestel kunnen spelen.

Muur/Plafondmontage



- 1-2** Verwijder het paneel door een draai beweging tegen de wijzers van de klok in, schroef de 3 schroeven los en klap de afdekking met het bedieningspaneel voorzichtig open.
- 3** Ventilatiebuis met binnendiameter 100 mm in muur of plafond installeren. Bij muurmontage op een lichte helling van de buis naar buiten letten, bij plafondmontage de ventilatiebuis isoleren, wanneer deze door onverwarmde zones wordt geleid.
- 4** De kabelinvoer van de stroomkabel dient zich op een afstand $X = 65$ mm van het middelpunt van de ventilatiebuis te bevinden. Om de functie „geforceerde ventilatie“ manueel te kunnen activeren, heeft u bijkomend bij de permanente fase „L“ een geschakelde fase „L1“ nodig.
- 5-6** Geleid de stroomkabel door de voorziene opening (A) en schroef het apparaat met vier schroeven aan de muur of het plafond. Bij de wandmontage dient er op gelet te worden, dat de pijlen naar boven wijzen.
- 7-8** De kabel, zoals in (B) aangetoond, strippen en overeenkomstig het elektrisch schema aansluiten. Der Ventilator is dubbel geïsoleerd en behoeft geen aardleiding. Indien er van het huis een aardleiding voorhanden is kan deze aan de aansluitklem (C) worden „geparkeerd“. Beveilig de aangesloten kabels met de trekontlasting (D).
- 9-10** Daarna sluit u de afdekking met het bedieningspaneel weer en schroeft u deze vast.
- 11** Buiten, aan de uitvoer van de ventilatiebuis bevestigt u een beschermrooster.

Ingebruikname/Instellingen



Plaats de huisschakelaar voor manuele geforceerde ventilatie op UIT (geen stroom op „L1“), en schakel de huiskzekering opnieuw in.





De ingebruikname en instelling van de ventilator gebeurt met het bedieningspaneel.



Van zodra de ventilator weer met het stroomnet verbonden is, knipperen beide toetsen  en  gedurende max. 15 minuten.

Als u nu bv. op toets  drukt wordt de fabrieksinstelling „geforceerde ventilatie/kleine badkamer“ geactiveerd en knippert deze .

Fabrieksinstellingen





Ruimte	Basisventilatie	Geforceerde ventilatie
Kleine badkamer 	18m ³ /h	30 m ³ /h
Keuken / Grote badkamer 	30 m ³ /h	50 m ³ /h

De fabrieksinstelling kan nu met toets  en  gewijzigd en zo aan de betreffende ruimtelijke situatie aangepast worden. Druk om de instelling te bevestigen op toets , de controlelamp licht nu permanent op. Herhaal voor instelling „Basisventilatie/kleine badkamer“ modus . Druk om de instelling te bevestigen op toets . Na verloop van 10 sec zonder invoer eindigt de instelmodus automatisch.

- 15** Het innovatieve automatische vochtigheidssysteem registreert de snelheid, waarmee de vochtigheidsgraad in de ruimte verandert. Bij een snelle verandering sluit het systeem op een door de gebruiker veroorzaakte verhoging van de kamervochtigheidsgraad en schakelt de ventilator in. Om het automatisch vochtigheidssysteem te activeren, drukt u op toets . Het oplichten van de LED-lamp toont aan, dat de sensor actief is.
- 16** Het automatisch naloopsysteem (alleen bij aangesloten geschakelde fase „L1“) activeert u, door op toets  te drukken. De duur van de nalooptijd hangt ervan af, hoe lang de ventilator manueel in de bedrijfsmodus „geforceerde ventilatie“ was ingeschakeld.

Manuele inschakeltijd (L1 actief)	Automatisch naloopsysteem
0–5 min.	geen naloop
5–10 min.	5 minuten
10–15 min.	10 minuten
15 + min.	15 minuten

Een actieve sensor wordt aangetoond door het oplichten van de LED-lamp.

Bij het op een willekeurige toets drukken wordt de actuele bedrijfstoestand aangetoond. Om de instelling te wijzigen moet er gedurende 3 sec gelijktijdig op toets  en  worden gedrukt. Om de fabrieksinstelling weer te activeren, drukt u gedurende ca. 10 sec op toets  en .

- 17** Het paneel met een draai beweging in de richting van de wijzers van de klok weer monteren.

Schakelschema:

Spanning en frequentie van de stroomvoorzorging moeten met de gegevens van de ventilator overeenstemmen. Aan de installatiezijde dient een alpolige scheidingsinrichting van het net met een contactopening van minimum 3 mm te worden voorzien. De installatie in vochtige ruimtes moet overeenkomstig de norm geldende voorschriften worden uitgevoerd.

Technische Specificaties:

Beveiligingsklasse/Afdichtingnorm:  IP 24
 Netspanning: 230 V~50 Hz
 Vermogensopname: 1.1–4.1 W
 Geluidsdruk: bv. 23.5 dB(A) 3 m bij 30 m³/h
 bv. 33 dB(A) 1 m bij 30 m³/h
 10–76 m³/h
 Transportcapaciteit:
 Max. transportdruk: 110 Pa
 Max. transporttemperatuur: 40 °C
 Max. transportafstand: 6 m

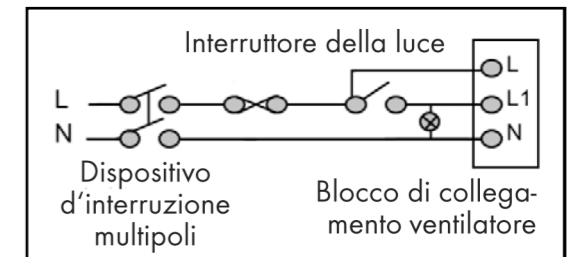

Reiniging en onderhoud:

Het paneel en de kast met het bedieningspaneel reinigt u met een vochtige doek. Gebruik geen agressieve reinigingsmiddelen!

Technische wijzigingen voorbehouden.



Istruzioni per il montaggio ZCV2

Questo ventilatore è stato costruito per un funzionamento continuo per garantire la ventilazione di base necessaria negli edifici. All'occorrenza, è possibile attivare manualmente una ventilazione intensa (a tale proposito è necessaria una seconda fase inserita „L1“) o attraverso un automatismo d'umidità (a tale proposito è sufficiente una fase permanente „L“). Leggere attentamente fino in fondo queste istruzioni prima di iniziare l'installazione.

Attenzione:

Eseguire tutti gli interventi in assenza di tensione. Gli interventi elettrici devono essere eseguiti unicamente da personale specializzato autorizzato e nel rispetto delle disposizioni vigenti in materia.

se un apparecchio alimentato a gas o ad olio e dotato di condotto aperto viene installato in una cucina, il sistema di ventilazione può causare la fuoriuscita dei prodotti gassosi della combustione. È necessario quindi assicurarsi che il livello di ventilazione sia adeguatamente ridotto, secondo quanto stabilito dalle norme edilizie. Le cucine con apparecchi alimentati a combustibile solido non devono essere dotate di ventola di estrazione.





Attenzione: l'apparecchio non è indicato per l'uso da parte di bambini o persone inferme senza un'adeguata supervisione da parte di un adulto responsabile, in grado di verificare l'impiego sicuro dell'apparecchio stesso. I bambini piccoli devono essere sorvegliati per assicurare che non giochino con l'apparecchio.

Montaggio a parete/soffitto



- 1-2** Rimuovere la griglia ruotandola in senso orario, allentare le 3 viti di supporto e con molta cautela ribaltare la copertura con il quadro di comando.
- 3** Installare il tubo di ventilazione, con diametro interno 100 mm, nella parete o soffitto. In caso di montaggio a parete, provvedere ad una leggera inclinazione del tubo verso l'esterno, per il montaggio a soffitto invece, isolare il tubo di ventilazione se conduce attraverso zone non riscaldate.
- 4** L'ingresso del cavo elettrico dovrebbe trovarsi ad una distanza $X = 65$ mm dal centro del tubo di ventilazione. Per poter attivare manualmente la funzione „ventilazione intensa“ , oltre che alla fase permanente „L“ è necessario anche una fase inserita „L1“.
- 5-6** Inserite il cavo elettrico attraverso l'apertura prevista (A) e avvitate l'apparecchio con le quattro viti alla parete o al soffitto. Per il montaggio a parete è necessario prestare attenzione che la freccia indichino verso l'alto.
- 7-8** Isolare i cavi, come mostrato in (B), e collegare come da schema elettrico. Il ventilatore è dotato di doppia protezione d'isolamento e non necessita pertanto di un conduttore di terra. Se in casa è disponibile un conduttore di terra, è possibile „collegarlo“ al morsetto (C). Assicurate il cavo collegato con lo scarico della trazione (D).
- 9-10** Dopodiché, richiudete la copertura con il pannello di quadro e riavvitatelo.
- 11** All'uscita del tubo di ventilazione montate una griglia di protezione.





Messa in funzione/impostazioni

Impostate l'interruttore in casa per la ventilazione intensa manuale su OFF (niente corrente su „L1“), e riattivate il fusibile generale domestico.

- 12** La messa in funzione e impostazione del ventilatore vengono effettuati mediante il quadro di comando.
- 13** Non appena il ventilatore è nuovamente collegato alla rete elettrica, entrambi i tasti  e  lampeggiano per max. 15 minuti.
- 14** Se, ad es., premete il tasto , si attiva e lampeggia l'impostazione di fabbrica „ventilazione intensa/bagno piccolo“ .

Impostazioni di fabbrica

Stanza		Ventilazione di base	Ventilazione intensa
Bagno piccolo		18m³/h	30 m³/h
Cucina/bagno grande		30 m³/h	50 m³/h





L'impostazione di fabbrica può essere modificata mediante i tasti  e  ed essere adattata alla rispettiva condizione ambientale. Per confermare l'impostazione, premere il tasto , la spia luminosa si accende permanentemente. Ripetere per regolare la modalità „Ventilazione di base/bagno piccolo“ . Per confermare l'impostazione, premere il tasto . Dopo circa 10 secondi senza nessuna immissione, la modalità di regolazione termina in automatico.

- 15** Il nuovo automatismo umidità registra la velocità con la quale cambia l'umidità in una stanza. Nel caso di una rapida modifica dovuta ad un aumento dell'umidità ambiente a causa della presenza di una persona l'automatismo accende il ventilatore. Per attivare l'automatismo umidità, premete il tasto . L'accendersi del LED indica che il sensore è attivo.

- 16** Potete attivare l'automatismo funzionamento ritardato (soltanto a fase inserita collegata „L1“), premendo il tasto . La durata del funzionamento ritardato dipende da quanto tempo è stato acceso il ventilatore manualmente in modalità operativa „ventilazione intensa“.

Tempo d'accensione manuale (L1 attivo)	Automatismo funzionamento ritardato
0–5 min.	nessun funzionamento ritardato
5–10 min.	5 minuti
10–15 min.	10 minuti
15 + min.	15 minuti

Il sensore attivo viene identificato dall'accensione del LED.

Premendo un tasto qualunque, viene indicato lo stato operativo attuale. Per modificare l'impostazione, è necessario tenere premuto contemporaneamente i tasti  e  per circa 3 sec.. Per attivare l'impostazione di fabbrica, premere i tasti  e  per circa 10 sec.

- 17** Rimontare la griglia ruotandola in senso orario.

Schema elettrico:

La tensione e la frequenza dell'alimentazione elettrica devono corrispondere alle indicazioni del ventilatore. Per l'installazione è necessario montare un dispositivo di interruzione multipoli dalla rete con una apertura di contatto di almeno 3 mm. L'installazione in ambienti umidi deve essere effettuata secondo nel disposizioni vigenti in materia.

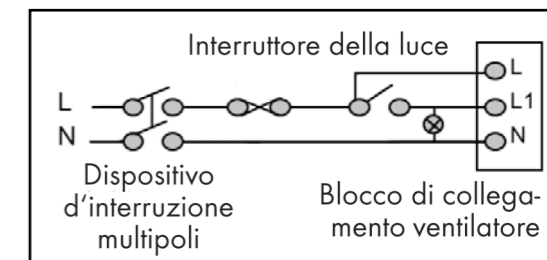

Dati tecnici:

Classe/tipo di protezione:  IP 24
Tensione di rete: 230 V~50 Hz
Potenza assorbita: 1.1–4.1 W
Pressione acustica: ad es. 23.5 dB(A) 3 m a 30 m³/h
ad es. 33 dB(A) 1 m a 30 m³/h
Portata: 10–76 m³/h
Max. pressione di mandata: 110 Pa
Max. temperatura di mandata: 40 °C
Percorso di trasporto max.: 6 m

Pulizia e manutenzione:

Pulire la griglia e la scatola con il quadro di comando con un panno umido. Non utilizzate detergenti aggressivi!

Con riserva di modifiche tecniche.

Instrukcja montażu wentylatora ZCV2

Niniejszy wentylator został zaprojektowany do pracy ciągłej w celu zapewnienia niezbędnej podstawowej wentylacji w budynkach. Tryb wentylacji zwiększonej można aktywować w razie potrzeby ręcznie (wymaga to fazy przełączanej L1) lub przez czujnik wilgotności (wystarczy faza stała L). Przed rozpoczęciem pracy należy się dokładnie zapoznać z instrukcją montażu.

Przeostroga:

Przed rozpoczęciem pracy należy się upewnić, że zasilanie elektryczne jest wyłączone. Połączenia elektryczne może wykonywać jedynie osoba o odpowiednich kwalifikacjach i muszą one spełniać wymagania lokalnie obowiązujących przepisów. Jeżeli w pomieszczeniu znajduje się kominiek z kominem, należy się upewnić, że do wentylowanego pomieszczenia dochodzi odpowiednia ilość powietrza.

Uwagi dotyczące lokalizacji: Instalacja urządzeń zasilanych gazem lub benzyną w pobliżu otwartego przewodu kominowego w kuchni może sprawić, że fragment puszkii wentylatora doprowadzi do ulatniania się substancji z przewodu. Redukcję poziomu wentylacji należy przeprowadzać uważnie, przestrzegając przepisów budowlanych. W kuchniach z urządzeniami na paliwo stałe nie należy umieszczać wentylatorów wydmuchujących.

Ostrzeżenie: Urządzenie nie jest przeznaczone do użytku przez dzieci lub osoby niedołążne, o ile nie zostały odpowiednio poinstruowane przez osobę odpowiedzialną w celu upewnienia się, że mogą korzystać z urządzenia. Małe dzieci powinny być nadzorowane, aby nie bawiły się urządzeniem.

Montaż na ścianie/suficie:

1-2 Zdjąć osłonę, obracając ją w kierunku przeciwnym do ruchu wskazówek zegara, poluzować 3 śruby mocujące i ostrożnie otworzyć osłonę z panelem sterowania.

3 Zamontować w ścianie bądź suficie przewód wentylacyjny o średnicy wewnętrznej równej 100 mm. W razie montażu na ścianie należy się upewnić, że przewód ten biegnie na zewnątrz pod niewielkim nachyleniem. W razie montażu na suficie przewód wentylacyjny należy zaizolować, jeżeli przechodzi przez nieogrzewane obszary.

4 Przewód zasilający należy położyć w odległości $X = 65$ mm od środka przewodu wentylacyjnego. Aby ręczne uruchomienie trybu zwiększonej wentylacji było możliwe, oprócz fazy stałej L konieczna jest faza przełączana L1. 

5-6 Poprowadzić przewód zasilający przez odpowiedni otwór (A), a następnie przymocować urządzenie do ściany bądź sufitu za pomocą czterech śrub. Podczas montażu na ścianie należy się upewnić, że dwie strzałki pozycjonujące są skierowane ku górze.

7-8 Zdjąć izolację przewodu zgodnie z ilustracją (B) i podłączyć go zgodnie ze schematem obwodu elektrycznego. Wentylator jest podwójnie izolowany i nie wymaga przewodu uziemiającego. Jeżeli budynek ma przewód uziemiający, można go podłączyć do styku (C). Podłączony przewód należy przymocować za pomocą uchwytu (D).

9-10 Założyć osłonę z panelem sterowania i ją przykręcić.



11 Założyć element ochronny na wylot przewodu wentylacyjnego znajdujący się na zewnątrz.

Konfiguracja/ustawienia:



Ustawić przełącznik ręcznego uruchomienia trybu zwiększonej wentylacji w pozycji „OFF” (brak zasilania na fazie L1) i ponownie włączyć wyłącznik zasilania głównego.





12 Za pomocą panelu sterowania uruchomić i wyregulować wentylator.

13 Po podłączeniu wentylatora do źródła zasilania przyciski  i  będą migały przez maksymalnie 15 minut.

14 Naciśnięcie na przykład przycisku  spowoduje włączenie ustawienia fabrycznego zwiększonej wentylacji / małej łazienki; przycisk  zacznie migać.

Ustawienia fabryczne

Pomieszczenie	Wentylacja podstawowa	Wentylacja zwiększona
Mała łazienka 	18m ³ /h	30 m ³ /h
Kuchnia / duża łazienka 	30 m ³ /h	50 m ³ /h





Wartość ustawioną fabrycznie można zmienić za pomocą przycisków  i , dzięki czemu można dostosować działanie wentylatora do warunków panujących w pomieszczeniu. Aby potwierdzić ustawienia, należy nacisnąć przyciski . Kontrolka będzie świeciła światłem ciągłym. Powtórzyć czynności, aby wyregulować tryb  podstawowej wentylacji/ małej łazienki. Aby potwierdzić ustawienia, należy nacisnąć przyciski . Tryb ustawień wyłączy się automatycznie po 10 sekundach bezczynności.

15 Nowy typ czujnika wilgotności rejestruje tempo zmiany wilgotności w pomieszczeniu. Jeżeli jest ono gwałtowne, czujnik reaguje na wzrost wilgotności spowodowany obecnością użytkownika, włączając wentylator. Aby włączyć czujnik wilgotności, należy nacisnąć przycisk . Zaświeci się kontrolka LED informująca o włączeniu czujnika.

16 Włączyć zegar automatycznego wyłączenia (dostępny po podłączeniu fazy przełączanej L1), naciskając przycisk . Długość czasu do momentu automatycznego wyłączenia zależy od czasu, na jaki tryb zwiększonej wentylacji został włączony ręcznie.

Czas działania trybu włączonego ręcznie (faza L1)	Zegar automatycznego wyłączenia
0–5 min.	Wyłączony
5–10 min.	5 minutes
10–15 min.	10 minutes
> 15 min.	15 minutes

Świecąca kontrolka LED informuje o włączeniu czujnika.

Naciśnięcie dowolnego przycisku spowoduje wyświetlenie informacji o stanie urządzenia. Aby zmienić ustawienia, należy równocześnie nacisnąć przyciski  oraz  i przytrzymać je przez około 3 sekund. Aby powrócić do ustawień fabrycznych, należy równocześnie nacisnąć przyciski  oraz  i przytrzymać je przez około 10 sekund.

17 Założyć osłonę, obracając ją w kierunku zgodnym z ruchem wskazówek zegara.

Schemat elektryczny:

Napięcie i częstotliwość prądu zasilającego muszą być zgodne ze specyfikacją wentylatora. W miejscu montażu wentylatora jest wymagany separator biegunów sieci elektrycznej z przerwą stykową wynoszącą co najmniej 3 mm. W wilgotnych pomieszczeniach urządzenie musi być zamontowane zgodnie z wymaganiami normy lokalnie obowiązujących przepisów.

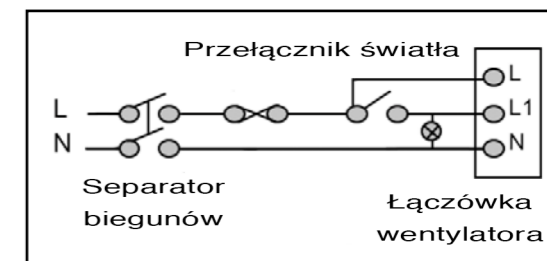

Dane techniczne:

Klasa/typ ochrony:	 IP 24
Napięcie sieci elektrycznej:	230 V~50 Hz
Moc pobierana:	1.1–4.1 W
Ciśnienie akustyczne:	np. 23.5 dB(A) 3 m przy 30 m ³ /h np. 33 dB(A) 1 m przy 30 m ³ /h
Wydajność:	10–76 m ³ /h
Maksymalne ciśnienie zasilania:	110 Pa
Maksymalna temperatura zasilania:	40 °C
Maksymalna długość przewodu wentylacyjnego:	6 m

Czyszczenie i konserwacja:

Osłonę i obudowę wraz z panelem sterowania należy czyścić wilgotną ściereczką. Nie wolno używać silnych środków czyszczących! Firma zastrzega sobie prawo do wprowadzania zmian technicznych.

Инструкция по монтажу ZCV2

Этот вентилятор разработан для непрерывной продолжительной эксплуатации для обеспечения необходимой в зданиях основной вентиляции. В необходимых случаях можно активировать залповую вентиляцию вручную (для этого требуется вторая, включаемая фаза „L1“) или с помощью автоматического датчика влажности (для этого достаточно одной постоянной фазы „L“). Прежде чем приступить к монтажу, прочтите, пожалуйста, до конца эту инструкцию.

Внимание:

Все работы должны выполняться, когда вентилятор не находится под электрическим напряжением. Работы по электротехнике разрешается выполнять только специалистам, имеющим на это разрешение, в соответствии с указаниями действующих предписаний.

Заметки по установке: Если установлено оборудование на основе сгорания масла или газа на кухне, выводная вентиляция может вызывать выделение отходных газов. Необходимо предпринять меры по соответствующему уменьшению вентиляции в соответствии со строительными нормами.

Внимание: Данное оборудование не предназначено для использования детьми или недееспособными людьми, за исключением когда они находятся под присмотром ответственного лица с целью безопасного использования оборудования. Маленькие дети должны быть под присмотром для того, чтобы не позволять им играть с оборудованием.

Настенный/потолочный монтаж

1-2 Удалите экран повернув его против часовой стрелки, освободите 3 крепежных винта и осторожно откройте крышку с панелью управления.

3 Установите вентиляционную трубу с внутренним диаметром 100 мм в стене или потолке. При настенном монтаже следить за легким уклоном трубы наружу, при потолочном монтаже выполнить теплоизоляцию вентиляционной трубы, если она проходит по неотопляемым зонам.

4 Ввод кабеля электропитания должен находиться на расстоянии X = 65 мм от центра вентиляционной трубы. Чтобы активировать функцию „Залповой вентиляции“ вручную, Вам потребуется дополнительно к постоянной фазе „L“ включаемая фаза „L1“.

5-6 Введите кабель в предусмотренное отверстие (A) привинтите вентилятор к стене или потолку с помощью четырех винтов. При настенном монтаже следить за тем, чтобы стрелки указывали вверх.

7-8 Заизолируйте кабель, как показано на (B), и подсоедините в соответствии со схемой. Вентилятор имеет двойную защитную изоляцию и не нуждается в защитном проводе. Если со стороны сети дома имеется защитный провод, то его можно „запарковать“ на соединительной клемме (C). Обеспечьте разгрузку (D) подключенного кабеля от растягивающего усилия.



9-10 Затем закройте крышку с панелью управления и привинтите ее.



11 Снаружи на выходе из вентиляционной трубы закрепите защитную решетку.



Ввод в эксплуатацию/настройки





Установите выключатель для ручной залповой вентиляции со стороны дома в положение ВЫКЛ. (нет напряжения на „L1“), и вновь включите предохранитель на вводе в дом.

12 Ввод в эксплуатацию и настройка вентилятора осуществляются с помощью панели управления.

13 Как только вентилятор вновь соединен с электрической сетью, обе кнопки  и  мигают в течение макс. 15 минут.

14 Если Вы теперь нажмете, например, кнопку , активируется и мигает заводская настройка „Залповая вентиляция/малая ванна“ . Заводские настройки

Помещение	Основная вентиляция	Залповая вентиляция
Малая ванна 	18m³/h	30 m³/h
Кухня/большая ванна 	30 m³/h	50 m³/h





Заводскую настройку можно изменить с помощью кнопки  и  и таким образом адаптировать к соответствующей ситуации с помещением. Для подтверждения настройки нажать кнопку или же , теперь индикаторная лампочка светится постоянно. Повторите для настройки режима  "Основная вентиляция/малая ванна". Для подтверждения настройки нажать кнопку или же . По истечении 10 с без ввода режим настройки завершается автоматически.

15 Новый автоматический датчик влажности регистрирует скорость, с которой изменяется влажность в помещении. При быстром изменении он делает заключение о вызванном пользователем повышении влажности в помещении и включает вентилятор. Чтобы активировать автоматический датчик влажности, нажмите кнопку . То, что светится СИД, указывает на то, датчик активен.

16 Устройство автоматического выключения с задержкой (только при подключенной включаемой фазе „L1“) Вы активируете, нажав на кнопку . Продолжительность задержки выключения зависит от того, как долго вентилятор был включен вручную в режиме работы „Залповая вентиляция“.

Продолжительность ручного включения (L1 активна)	Автоматическое устройство задержки выключения
0–5 мин.	Нет задержки выключения
5–10 мин.	5 минут
10–15 мин.	10 минут
15 + мин.	15 минут

Активный датчик индицируется светящимся СИДом.

При нажатии любой кнопки индицируется текущее рабочее состояние. Для изменения настройки необходимо одновременно нажать кнопку  и  на прилб. 3 с. Чтобы вновь активировать заводскую настройку, нажмите кнопку  и  на прилб. 10 с.

17 Вращательным движением по часовой стрелке вновь смонтировать экран.

Электрическая схема:

Напряжение и частота питающей электросети должны совпадать с данными вентилятора. Со стороны домашней проводки необходимо предусмотреть разъединитель на все полюса от сети с раствором контактов на мин. 3 мм. Монтаж во влажных помещениях должен осуществляться в соответствии с указаниями действующих.

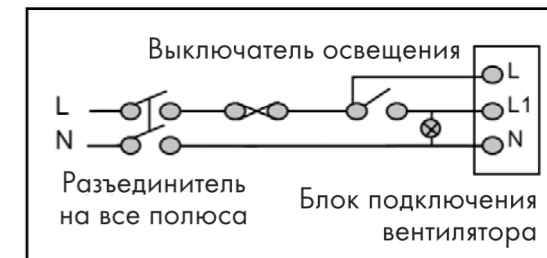

Технические данные:

Класс/род защиты:	 IP 24
Напряжение сети:	230 V~50 Hz
Потребляемая мощность:	1.1–4.1 W
Звуковое давление:	например, 23.5 дБ(А) 3 м при 30 м³/ч например, 33 дБ(А) 1 м при 30 м³/ч
Производительность:	10–76 м³/ч
Макс. давление подачи:	110 Pa
Макс. температура подачи:	40 °C
Макс. длина вентиляционного канала:	6 м

Чистка и уход:

Очищайте экран и корпус с панелью управления с помощью влажной салфетки. Не используйте агрессивных чистящих средств!

Сохраняем за собой право на внесение технических изменений.

Szerelési útmutató ZCV2

A ventilátor, amelyet hosszantartó, folyamatos üzemelésre terveztünk, alapszinten biztosítani tudja az épületekben szükséges szellőzést. Ha szükségessé válik, mind kézzel (ehhez egy második, kapcsolt „L1” fázis szükséges), mind a párasító automatika közreműködésével (ehhez elegendő az állandóan jelen lévő „L” fázis) működésbe helyezhető a löketszerű szellőzés. Kérjük, hogy a szerelés elkezdése előtt olvassa el a szerelési útmutatót elejétől a végéig.

Figyelem!

A munkák csak feszültségmentes állapotban végezhetőek el. Elektromos munkákkal csak ilyen munka végzésére feljogosított szakembereket szabad megbízni; munkavégzéskor a mindenkor hatályos előírásoknak megfelelően kell eljárni.

Konyhában nyílt lánggal működő, olaj- vagy gázkészülék szerelésekor az elszívó készüléknél füstgázömlés fordulhat elő. Ügyelni kell rá, hogy a szellőzés megfelelően legyen beállítva az építési szabályzatban foglaltak szerint. A szilárd fűtőanyaggal működő készülékekhez a konyhában elszívó ventilátor nem szerelhető.





Figyelem: E készüléket kisgyermek vagy korlátozott cselekvőképességű személyek nem használhatják, csak felelős személy megfelelő felügyelete mellett, hogy biztonságos legyen a készülék használata. Kisgyermekre vigyázni kell, hogy ne játsszanak a készülékkel.

Szerelés falra/mennyezetre



- 1-2** Az óramutató járásával ellentétes irányú forgatásával távolítsa el a díszkeretet, lazítsa meg a 3 darab tartócsavart és óvatosan hajtsa fel a borítót a kezelőmezővel.
- 3** Szerelje be a 100 mm belső átmérőjű szellőzőcsövet a falba, vagy mennyezetbe. Falra szereléskor ügyeljen rá, hogy a cső kifelé kissé lejtessen; mennyezetre szereléskor szigetelje el a szellőzőcsövet, ha az fűtetlen területeken halad keresztül.
- 4** Ha csak lehet, az áramellátó kábel belépési helye X = 65 mm távolságra legyen a szellőzőcső középpontjától. Amennyiben azt szeretné, hogy kézzel is működésbe lehessen helyezni a „löketszerű szellőzést” , az állandó „L” fázis mellett kapcsolt „L1” fázisra is szüksége lesz.
- 5-6** Vezesse keresztül az áramellátó kábelt az e célra kialakított (A) nyíláson, és négy darab csavarral csavarozza rá a készüléket a falra vagy mennyezetre. Falra szereléskor ügyelni kell, hogy a nyílak felfelé mutassanak.
- 7-8** A (B) ábrán mutatott módon szigetelje le és a kapcsolási rajz szerint csatlakoztassa a kábeleket. A ventilátor kétszeres szigeteléssel van ellátva és nincs szüksége védővezetőre. Amennyiben a lakásban rendelkezésre áll védővezető, azt a (C) csatlakozókapcspon lehet „parkoltatni”. Biztosítsa a csatlakoztatott kábeleket a (D) húzásmegszakító eszközzel.
- 9-10** Utána csukja vissza és csavarozza le szorosan a borítót a kezelőmezővel.
- 11** A szellőzőcső kilépő nyílásának külsejére erősítse rá a védőrácsot.





Használatba vétel/beállítások



Állítsa a löketszerű szellőzés lakáson belüli kapcsolóját kikapcsolt állásba (hogy az „L1”-en ne legyen feszültség), és kapcsolja vissza a főbiztosítót.

- 12** A ventilátor a kezelőmezőről vehető használatba és állítható be.
- 13** Miután ismét összekötötte a ventilátort az áramellátó hálózattal, max. 15 percen át villog a  és  gomb.
- 14** Ha most megnyomja pl. a  gombot, feléled és villogni kezd a „Löketszerű szellőzés/Kis fürdő” gyári beállítás .

Gyári beállítások





Helyiség	Alapszellőzés	Löketszerű szellőzés
Kis fürdő 	18m³/h	30 m³/h
Konyha/nagy fürdő 	30 m³/h	50 m³/h

A gyári beállítás a  és  gombbal változtatható meg és igazítható hozzá a helyiség mindenkor állapotához. A beállítás a ill.  gomb megnyomásával erősíthető meg, ilyenkor állandóan ég a kijelzőlámpa. Ismétlje meg az „Alapszellőzés/kis fürdő” mód  beállításához. A beállítás a ill.  gomb megnyomásával erősíthető meg. Ha 10 másodpercig semmilyen adatot nem visz be, önműködően befejeződik a beszabályozó mód.

- 15** Az újszerű páraautomatika feljegyzí a sebességet, amellyel a helyiség páratartalma változik. Gyors változás esetén feltételezi, hogy a felhasználó miatt megnőtt a helyiség páratartalma és bekapcsolja a ventilátort. A páraautomatika a  gomb megnyomásával helyezhető működésbe. A LED lámpa felgyulladás jele, hogy az érzékelő élesítve van.
- 16** A követő automatika a  gomb megnyomásával helyezhető működésbe (de csak ha csatlakoztatták a kapcsolt „L1” fázist). A követési idő tartama attól függ, hogy mennyi ideig volt bekapcsolva kézzel a ventilátor a „Löketszerű szellőzés” üzemmódban.

Kézi bekapcsolási idő (L1 élesítve))	Követő automatika
0–5 perc	követés nélkül
5–10 perc	5 perc
10–15 perc	10 perc
15 + perc	15 perc

Az érzékelő élesített állapotát a világító LED lámpa jelzi.

Tetszőleges gomb megnyomásakor megjelenik a pillanatnyi üzemmódot. A beállítás megváltoztatható, ha kb. 3 másodpercig egyszerre lenyomjuk a  és  gombokat. Újból a gyári beállítást élesítheti be, ha kb. 10 másodpercig lenyomja a  és  gombokat.

- 17** Az óramutató járásának irányába forgatva szerelje vissza a díszkeretet.

Kapcsolási rajz:

Az áramellátás feszültsége és frekvenciája egyezzen meg a ventilátorra megadott értékekkel. A beszerelés helyén olyan hálózatleválasztó készülékről kell gondoskodnia, amely minden pólust megszakít, és ahol az érintkezők 3 mm-re nyitnak. Páras helyiségekben a beszerelést a előírásoknak megfelelően kell eljárni szerint kell végezni.

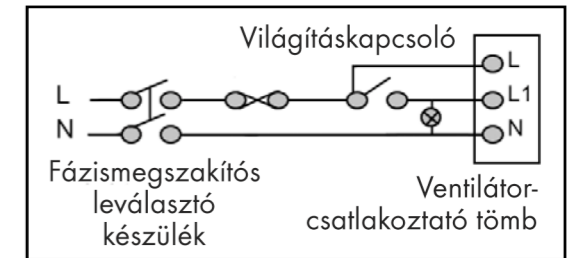

Műszaki adatok:

Védettségi osztály/-mód:  IP 24
Hálózati feszültség: 230 V~50 Hz
Teljesítményfelvétel: 1.1–4.1 W
Hangnyomás: pl. 23.5 dB(A) 3 m 30 m³/h esetén
pl. 33 dB(A) 1 m 30 m³/h esetén
Szállítóteljesítmény: 10–76 m³/h
Max. szállítónyomás: 110 Pa
Max. szállítóhőmérséklet: 40 °C
Max. szállítószakasz: 6 m

Tisztítás és karbantartás:

Nedves kendővel tisztítsa meg a díszkeretet és a kezelőmezőt tartalmazó házat. A tisztításhoz ne használjon olyan szert, amely megtámadja a ház anyagát! A műszaki változtatások jogát fenntartjuk.

Pokyny pro instalaci ZCV2

Tento ventilátor byl vyvinut pro nepřetržitý trvalý provoz k zajištění potřebného základního větrání v budovách. V případě potřeby lze nárazové větrání aktivovat ručně (je k tomu zapotřebí druhá, spínaná fáze „L1“) nebo prostřednictvím vlhkostní automatiky (k tomu je dostačující trvalá fáze „L“). Prosíme, pročtěte si tento Návod k montáži celý ještě před zahájením instalace.

Pozor:

Všechny práce musí být prováděny bez elektrického napětí. Elektrotechnické práce smí provádět pouze oprávněný odborný personál, a vždy pouze v souladu s aktuálně platnými předpisy.

Pokud jsou v kuchyni instalována otevřená olejová či plynová zařízení, může odtaž ventilace způsobovat nadměrný únik kouřových plynů. Je třeba dbát na to, aby byla ventilace přiměřeně redukována dle ustanovení stavebních předpisů. Do kuchyní se zařízeními na tuhá paliva by se extrakční ventilátory neměly instalovat.





Upozornění: Přístroj nesmí být bez náležitého dozoru odpovědné osoby používán malými dětmi či nezpůsobilými osobami, aby bylo zaručeno bezpečné používání přístroje. Na malé děti je třeba dohlížet, aby si s přístrojem nehrály.

Montáž na zeď/na strop



- 1-2** Odstraňte clonu otáčením proti směru hodinových ručiček, povolte 3 přídržné šrouby a opatrně vyklopte kryt s ovládacím panelem.
- 3** Nainstalujte větrací trubku s vnitřním průměrem 100 mm do stěny nebo do stropu. U montáže na zeď dbejte na mírný spád trubky směrem ven, u montáže na strop větrací trubku tepelně izolujte, pokud vede nevytápěnými úseky.
- 4** Vstup elektrického kabelu by se měl nacházet ve vzdálenosti $X = 65$ mm od středu větrací trubky. Abyste mohli funkci „nárazového větrání“  aktivovat ručně, potřebujete navíc k trvalé fázi „L“ ještě spínanou fázi „L1“.
- 5-6** Elektrický kabel prostrčte určeným otvorem (A) a přišroubujte přístroj pomocí čtyř šroubů na stěnu nebo na strop. Při montáži na zeď dbejte prosím na to, aby šipky ukazovaly nahoru.
- 7-8** Odizolujte vodiče kabelu, jako je to znázorněno na (B), a připojte je podle schématu zapojení. Ventilátor má dvojitou ochrannou izolaci a nevyžaduje ochranný vodič. Pokud je k dispozici ochranný vodič ze strany domovní instalace, můžete ho „zaparkovat“ do přípojovací svorky (C). Připojené vodiče zajistíte přichytkou proti vytržení kabelu (D).
- 9-10** Potom zase uzavřete kryt s ovládacím panelem a přišroubujte ho.
- 11** Zvenku na výstupu větrací trubky upevněte ochrannou mřížku.





Uvedení do provozu a nastavení



Přepněte spínač pro ruční nárazové větrání na straně domu do polohy VYP (žádné napětí na „L1“), a zapněte znovu domovní pojistku.

- 12** Uvedení do provozu a nastavení ventilátoru se provádí pomocí ovládacího panelu.
- 13** Jakmile je ventilátor opět připojen k elektrické síti, začnou blikat obě tlačítka  a  po dobu max. 15 minut.
- 14** Když nyní stisknete např. tlačítko , zaktivuje se a bliká tovární nastavení „Nárazové větrání/Malá koupelna“ .

Tovární nastavení





Místnost	Základní větrání	Nárazové větrání
Malá koupelna 	18m ³ /h	30 m ³ /h
Kuchyň a velká koupelna 	30 m ³ /h	50 m ³ /h

Tovární nastavení lze změnit pomocí tlačítka  a  a přizpůsobit tak na příslušnou prostorovou situaci. K potvrzení nastavení stisknete tlačítko , signálka nyní svítí trvale. Opakováním kroku nastavte režim „Základní větrání/malá koupelna“ . K potvrzení nastavení stisknete tlačítko . Po uplynutí 10 sekund bez zadání se nastavovací režim automaticky ukončí.

- 15** Nová vlhkostní automatika registruje rychlost, kterou se mění vlhkost v místnosti. V případě rychlé změny usoudí na nárůst prostorové vlhkosti způsobený uživatelem a zapne ventilátor. K aktivaci vlhkostní automatiky stisknete tlačítko . Rozsvícení LED indikátoru signalizuje, že je senzor aktivní.
- 16** Doběhovou automatiku (jen v případě připojené spínané fáze „L1“) zaktivujete tak, že stisknete tlačítko . Délka doby doběhu závisí na tom, jak dlouho byl ventilátor zapnutý ručně v provozním režimu „Nárazové větrání“.

Doba ručního zapnutí (aktivní L1)	Doběhová automatika
0-5 minut	bez doběhu
5-10 minut	5 minut
10-15 minut	10 minut
15 + minut	15 minut

Aktivní senzor je indikován svícením LED indikátoru.

Při stisknutí libovolného tlačítka se zobrazí aktuální provozní stav. Pro změnu nastavení musíte stisknout současně tlačítko  a  po dobu cca 3 sekund. Pro změnu nastavení musíte stisknout současně tlačítko  a  po dobu cca 10 sekund.

- 17** Namontujte zpět clonu otáčením ve směru hodinových ručiček.

Schéma zapojení:

Napětí a frekvence elektrického napájení se musí shodovat s údaji ventilátoru. Na straně instalace je třeba pamatovat na zařízení k odpojení od sítě všemi póly s izolační vzdáleností mezi kontakty min. 3 mm. Instalace ve vlhkých prostorách se musí provést podle aktuálně platných předpisů.

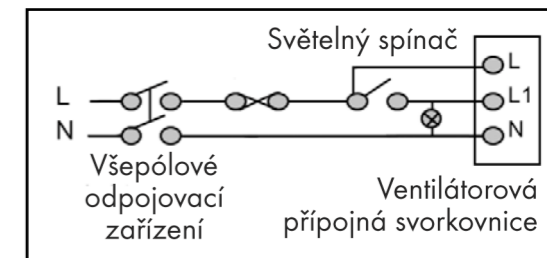

Technická data:

Třída a druh ochrany (krytí):  IP 24
 Síťové napětí: 230 V~50 Hz
 Příkon: 1.1-4.1 W
 Akustický tlak: např. 23.5 dB(A) 3 m při 30 m³/h
 např. 33 dB(A) 1 m při 30 m³/h
 Vzduchový výkon: 10-76 m³/h
 Max. dopravní tlak: 110 Pa
 Max. dopravní teplota: 40 °C
 Max. dopravní vzdálenost: 6 m

Čištění a údržba:

Clonu a kryt s ovládacím panelem čistěte vlhkým hadříkem. Nepoužívejte agresivní čisticí prostředky!

Technické změny vyhrazeny.

Montagevejledning ZCV2

Denne ventilator er konstrueret til kontinuerlig drift for at sikre grundventilationen, der er nødvendig i bygninger. Ved behov kan en stødventilation aktiveres manuelt (hertil behøves der en anden, koblet fase „L1“) eller via fugtautomatikken (i dette tilfælde er en permanent fase „L“ tilstrækkelig). Denne montagevejledning skal læses i sin helhed, inden installationen påbegyndes.

Vigtigt:

Alle arbejder skal udføres i spændingsfri tilstand (hovedafbryderen skal slås fra). De elektriske arbejder må kun udføres af autoriseret fagpersonale og i overensstemmelse med de respektive gældende forskrifter.

hvis et gas- eller oliefyret apparat med åben aftrækskanal er installeret i køkkenet, kan udsugningsventilationen forårsage udslip af aftrækskasser. Udvis forsigtighed og tjek at ventilationen reduceres tilsvarende i henhold til gældende byggeregler. Køkkener med apparater, der bruger fast brændstof, bør ikke udstyres med udsugningsventilatorer.





Advarsel: Denne el-artikel bør ikke bruges af børn eller svagelige personer med mindre de overvåges af en ansvarlig person, som kan sikre, at de kan bruge el-artiklen korrekt. Hold øje med at mindre børn ikke leger med elartiklen.

Væg-/loftmontage



- 1-2** Fjern afskærmningen ved at dreje den mod uret, løs de 3 holdeskruer, og klap forsigtigt afdækningen med kontrolpanelet op.
- 3** Installér ventilationsrøret med den indvendige diameter på 100 mm i væggen eller loftet. I forbindelse med vægmontage skal der sørges for en let hældning af røret udadtil. I forbindelse med loftmontage skal ventilationsrøret isoleres, når det fører gennem opvarmede områder.
- 4** Strømkablets indføringspunkt bør befinde sig i en afstand $X = 65$ mm fra ventilationsrørets midtpunkt. For at kunne aktivere funktionen „Stødventilation“ manuelt behøves der foruden den permanente fase „L“ også en koblet fase „L1“.
- 5-6** Før strømkablet gennem åbningen (A), og skru ventilatoren fast på væggen eller loftet ved hjælp af fire skruer. I forbindelse med vægmontage skal pilene pege opad.
- 7-8** Afisolér kablerne, som vist i (B), og tilslut dem i henhold til ledningsdiagrammet. Ventilatoren er dobbelt beskyttelsesisoleret og behøver ingen beskyttelsesleder. Hvis der findes en beskyttelsesleder i bygningen, kan denne „parkeres“ ved tilslutningsklemme (C). Foretag sikring af de tilsluttede kabler med aflastningsbøjlen (D).
- 9-10** Luk derefter igen afdækningen med kontrolpanelet, og skru den fast.
- 11** Fastgør et beskyttelsesgitter udvendigt ved ventilationsrørets udløb.





Ibrugtagning/indstillinger



Stil afbryderen til den manuelle stødventilation i bygningen på OFF (ingen strøm på „L1“), og slå hovedafbryderen til igen.

- 12** Ibrugtagning og indstilling af ventilatoren foretages via kontrolpanelet.
- 13** Når ventilatoren igen er forbundet med strømforsyningsnettet, blinker de to taster  og  i maksimalt 15 minutter.
- 14** Hvis der nu f.eks. trykkes på tasten , aktiveres og blinker fabriksindstillingen „Stødventilation/lille badeværelse“ .

Fabriksindstillinger





Rum	Grundventilation	Stødventilation
Lille badeværelse 	18m ³ /h	30 m ³ /h
Køkken/stort badeværelse 	30 m ³ /h	50 m ³ /h

Fabriksindstillingen kan ændres med tasterne  og  og på denne måde tilpasses til forholdene i det pågældende rum. Indstillingen bekræftes ved at trykke på tasten eller . Indikatorlampen lyser nu permanent. Gentag for „Grundventilation/lille badeværelse“ modus-  justering. Indstillingen bekræftes ved at trykke på tasten eller . Foretages der ingen indtastning i 10 sekunder, afsluttes indstillingsmodusen automatisk.

- 15** Den nye fugtautomatik registrerer hastigheden af fugtændringerne i rummet. I forbindelse med en hurtig ændring, går den ud fra, at brugeren har forårsaget en stigning af fugten i rummet og kobler ventilatoren til. Fugtautomatikken aktiveres ved at trykke på tasten . LED-lampen lyser og viser dermed, at sensoren er aktiv.
- 16** Efterløbsautomatikken (kun ved tilsluttet koblet fase „L1“) aktiveres ved at trykke på tasten . Efterløbstidens varighed afhænger af, hvor længe ventilatoren var tilkoblet manuelt i driftsarten „Stødventilation“.

Manuel tilkoblingstid (L1 aktiv)	Efterløbsautomatik
0–5 min.	Intet efterløb
5–10 min.	5 minutter
10–15 min.	10 minutter
15 + min.	15 minutter

En aktiv sensor vises, ved at LED-lampen lyser.

Den aktuelle driftstilstand vises ved at trykke på en vilkårlig tast. For at kunne ændre indstillingen skal tasterne  og  holdes trykket nede samtidigt i ca. 3 sekunder. Fabriksindstillingen aktiveres igen ved at trykke på tasten  og  i ca. 10 sekunder.

- 17** Montér afskærmningen igen ved at dreje den med uret.

Ledningsdiagram:

Spænding og frekvens i strømforsyningen skal stemme overens med angivelserne på ventilatoren. I forbindelse med installationen skal der anbringes en flerpolet afbryder til nettet med en kontaktåbning på mindst 3 mm. Installation i fugtige rum skal foregå i henhold til respektive gældende forskrifter.

Tekniske Data:

Beskyttelsesklasse/-art:	 IP 24
Netspænding:	230 V~50 Hz
Effektforbrug:	1.1–4.1 W
Lydtryk:	f.eks. 23.5 dB(A) 3 m ved 30 m ³ /h f.eks. 33 dB(A) 1 m ved 30 m ³ /h
Transportkapacitet:	10–76 m ³ /h
Maks. transporttryk:	110 Pa
Maks. transporttemperatur:	40 °C
Maks. transportstrækning:	6 m

Rengøring og vedligeholdelse:

Afskærmningen og huset med kontrolpanelet skal rengøres med en fugtig klud. Anvend ingen aggressive rengøringsmidler! Ret til tekniske ændringer forbeholdes.

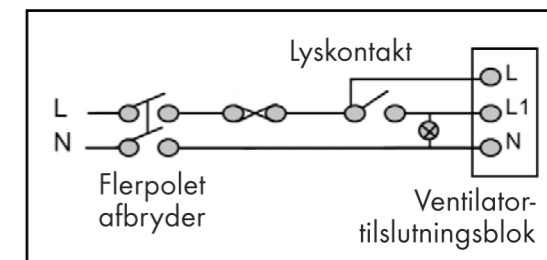

Pokyny na inštaláciu ZCV2

Tento ventilátor bol vyvinutý pre nepretržitú trvalú prevádzku na zaistenie potrebného základného vetrania v budovách. V prípade potreby je možné nárazové vetranie aktivovať ručne (je na to potrebná druhá, spínaná fáza „L1“) alebo prostredníctvom vlhkostnej automatiky (na to je dostačujúca trvalá fáza „L“). Prečítajte si prosím celý tento montážny návod ešte pred inštaláciou.

Pozor:

Všetky práce musia byť realizované bez elektrického napätia. Elektrotechnické práce môže realizovať iba oprávnený odborný personál, a vždy len v súlade s aktuálne platnými predpismi.

Ak sa v kuchyni nachádza spotrebič na olej s otvoreným dymovým ťahom alebo plynový spotrebič, extrakčná ventilácia môže spôsobiť unikanie dymových plynov. V takomto prípade je ventiláciu nutné náležite obmedziť podľa pokynov uvedených v stavebných predpisoch. Extrakčné ventilátory by sa nemali montovať do kuchýň so spotrebičmi na pevné palivo.

Upozornenie: Malé deti a nespôsobilé osoby môžu prístroj používať len pod primeraným dohľadom zodpovednej osoby, aby sa zaistilo bezpečné používanie prístroja. Na malé deti je potrebné dohliadnuť, aby sa s prístrojom nehrali.

Montáž na stenu/na strop

1-2 Odstráňte clonu otáčaním proti smeru chodu hodinových ručičiek, povoľte 3 pridržné skrutky a opatrne vyklopte kryt s ovládacím panelom.

3 Nainštalujte vetraciu rúrku s vnútorným priemerom 100 mm do steny alebo do stropu. Pri montáži na stenu dbajte na mierny spád rúrky smerom von, pri montáži na strop vetraciu rúrku tepelne izolujte, ak vedie nevykurovanými úsekmi.

4 Vstup elektrického kábla by sa mal nachádzať vo vzdialenosti X = 65 mm od stredu vetracej rúrky. Aby ste mohli funkciu „nárazového vetrania“ aktivovať ručne, potrebujete navyše k trvalej fáze „L“ ešte spínanú fázu „L1“.

5-6 Elektrický kábel prestrčte určeným otvorom (A) a priskrutkujte prístroj pomocou štyroch skrutiek na stenu alebo na strop. Pri montáži na stenu dbajte prosím na to, aby šípky ukazovali smerom hore.

7-8 Odizolujte vodiče kábla, ako je to znázornené na (B), a pripojte ich podľa schémy zapojenia. Ventilátor má dvojité ochrannú izoláciu a nevyžaduje ochranný vodič. Ak je k dispozícii ochranný vodič zo strany domovej inštalácie, môžete ho „zaparkovať“ do pripájacej svorky (C). Pripojené vodiče zaistíte prichytkou proti vytrhnutiu kábla (D).

9-10 Potom zase uzavrite kryt s ovládacím panelom a priskrutkujte ho.

11 Zvonku na výstupe vetracej rúrky upevnite ochrannú mriežku.

Uvedenie do prevádzky a nastavenie

Prepnite spínač na ručné nárazové vetranie na strane domu do polohy VYP (žiadne napätie na „L1“), a zapnite znovu domovú poistku.

12 Uvedenie do prevádzky a nastavenie ventilátora sa vykonáva pomocou ovládacieho panelu.

13 Hneď ako je ventilátor opäť pripojený k elektrickej sieti, začnú blikať obe tlačidlá a počas max. 15 minút.

14 Keď teraz stlačíte napr. tlačidlo zaktívuje sa a bliká továrnske nastavenie „Nárazové vetranie/Malá kúpeľňa“.

Továrnske nastavenie

Miestnosť	Základné vetranie	Nárazové vetranie
Malá kúpeľňa	18m ³ /h	30 m ³ /h
Kuchyňa a veľká kúpeľňa	30 m ³ /h	50 m ³ /h

Továrnske nastavenie je možné zmeniť pomocou tlačidla a a príspôbiť tak na príslušnú priestorovú situáciu. Pre potvrdenie nastavenia stlačte tlačidlo, príp. signálka teraz svieti trvale. Zopakujte to pri nastavení režimu „Nárazové vetranie/Malá kúpeľňa“. Pre potvrdenie nastavenia stlačte tlačidlo, príp. Po uplynutí 10 sekúnd bez zadania sa nastavovací režim automaticky ukončí.

15 Nová vlhkostná automatika registruje rýchlosť, ktorou sa mení vlhkosť v miestnosti. V prípade rýchlej zmeny usúdi na nárast priestorovej vlhkosti spôsobený užívateľom a zapne ventilátor. Pre aktiváciu vlhkostnej automatiky stlačte tlačidlo. Rozsvietenie LED indikátora signalizuje, že je senzor aktívny.

16 Dobeňovú automatiku (len v prípade pripojenej spínanej fázy „L1“) zaktivujete tak, že stlačíte tlačidlo. Dĺžka času dobehu závisí od toho, ako dlho bol ventilátor zapnutý ručne v prevádzkovom režime „Nárazové vetranie“.

Čas ručného zapnutia (aktívna L1)	Dobeňová automatika
0–5 minút	bez dobehu
5–10 minút	5 minút
10–15 minút	10 minút
15 + minút	15 minút

Aktívny senzor je indikovaný svietením LED indikátora.

Pri stlačení ľubovoľného tlačidla sa zobrazí aktuálny prevádzkový stav. Pre zmenu nastavenia musíte stlačiť súčasne tlačidlo a na cca 3 sekundy. Pre zmenu nastavenia musíte stlačiť súčasne tlačidlo a na cca 10 sekúnd.

17 Namontujte späť clonu otáčaním v smere chodu hodinových ručičiek.

Schéma zapojenia:

Napätie a frekvencia elektrického napájania sa musí zhodovať s údajmi ventilátora. Na strane inštalácie je potrebné pamätať na zariadenie na odpojenie od siete všetkými pólmi s izolačnou vzdialenosťou medzi kontaktmi min. 3 mm. Inštalácia vo vlhkých priestoroch sa musí vykonať podľa aktuálne platnými predpismi.

Technické údaje:

Trieda a druh ochrany (krytie): IP 24
 Sieťové napätie: 230 V~50 Hz
 Príkon: 1.1–4.1 W
 Akustický tlak: napr. 23.5 dB(A) 3 m pri 30 m³/h
 napr. 33 dB(A) 1 m pri 30 m³/h
 Vzduchový výkon: 10–76 m³/h
 Max. dopravný tlak: 110 Pa
 Max. dopravná teplota: 40 °C
 Max. dopravná vzdialenosť: 6 m

Čistenie a údržba:

Clonu a kryt s ovládacím panelom čistíte vlhkou handričkou. Nepoužívajte agresívne čistiace prostriedky!

Technické zmeny vyhradené.

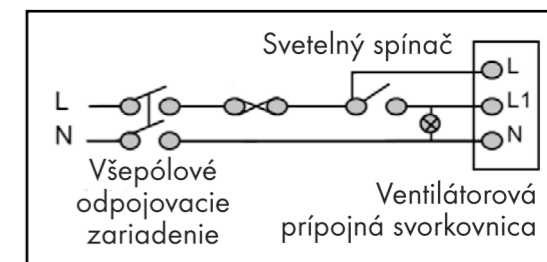

Navodila za montažo ZCV2

Ta ventilator je namenjen za neprekinjeno delovanje, ki zagotavlja potrebno osnovno prezračevanje zgradb. Po potrebi lahko vključite okrepljeno prezračevanje ročno (za to potrebujete drugo fazo »L1«, priključeno preko stikala) ali samodejno preko avtomatike za vlago (za to zadostuje trajno priključena faza »L«). Prosimo, preberite ta Navodila za montažo v celoti, še preden boste začeli z instalacijo.

Pozor:

Vsa dela morajo biti narejena brez električne napetosti. Elektrotehnična dela sme opravljati le odgovorno strokovno osebje, in vedno le v skladu z aktualno veljavnimi predpisi.



V kuhinjah, kjer je nameščena naprava, ki deluje na odprto plinsko olje ali plin ventilacija na vlek lahko povzroči uhajanje zgorelih plinov. Skladno z gradbenimi predpisi je potrebno poskrbeti za ustrezno nizko raven odsesavanja. Kuhinje z napravami, ki delujejo na trda goriva naj ne bi imele nameščene ventilacije na vlek.



Opozorilo: Naprava ni predvidena, da bi jo uporabljali mladi otroci ali slabotne osebe, edino v primeru, da so bile ustrezno poducene s strani odgovorne osebe, in je bilo s tem zagotovljeno, da bodo slednji napravo tudi varno uporabljali. Mlajše otroke je potrebno nadzirati in tako zagotoviti, da naprave ne bodo uporabljali za igro.

Stenska/stropna vgradnja



- 1-2** Odstranite ploščo z vrtenjem v levo, odvijte 3 vijake in previdno dvignite pokrov s poljem za upravljanje.
- 3** Prezračevalno cev z notranjim premerom 100 mm vgradite v steno ali strop. Pri stenski vgradnji pazite na majhen padec cevi navzven, pri stropni vgradnji izolirajte prezračevalno cev, če je napeljana skozi neizolirana območja.
- 4** Uvodnica napajalnega kabla mora biti nameščena na razdalji $X = 65$ mm od središča prezračevalne cevi. Če želite imeti možnost ročnega vklopa funkcije močnejšega prezračevanja , potrebujete poleg trajno vključene faze »L« še fazo »L1«, vezano preko stikala.
- 5-6** Napajalni kabel napeljite skozi predvideno odprtino (A) in napravo s štirimi vijaki privijte na steno ali strop. Pri vgradnji na steno pazite, da puščice kažejo navzgor.
- 7-8** S kabla (B) odstranite izolacijo in ga priključite po električnem načrtu. Ventilator je dvojno izoliran in ne potrebuje zaščitnega vodnika. Če je na hišni inštalaciji na voljo zaščitni vodnik, ga lahko pritrdite na prazno priključno sponko (C). Priključeni kabel zavarujte z varovalom (D).
- 9-10** Nato zaprite pokrov s z nadzorno ploščo in ga privijte.
- 11** Zunaj na izhodu iz prezračevalne cevi pritrdite zaščitno mrežo.





Zagon/nastavitve



- 12** Izklopite hišno stikalo za ročno močnejše prezračevanje (brez napetosti na »L1«) in znova vklopite hišno varovalko.
- 13** Zagon in nastavitev ventilatorja poteka s poljem za upravljanje.
- 14** Ko je ventilator znova priključen na električno omrežje, utripata tipki  in  največ 15 minut.

Če zdaj pritisnete na primer tipko , se vklopi in utripa tovarniška nastavitev »Močnejše prezračevanje/majhna kopalnica« .

Tovarniške nastavitve





Soba	Osnovno prezračevanje	Močnejše prezračevanje
Majhna kopalnica 	18m ³ /h	30 m ³ /h
Kuhinja/velika kopalnica 	30 m ³ /h	50 m ³ /h

Tovarniško nastavitev lahko spremenite s tipkama  in  in jo tako prilagodite situaciji v vsaki sobi. Za potrditev nastavitve pritisnite tipko ali ; lučka za prikaz zdaj neprekinjeno sveti. S ponovitvijo koraka nastavite režim »Osnovno prezračevanje/majhna kopalnica« . Za potrditev nastavitve pritisnite tipko ali . Po 10 sekundah brez vnosa se način nastavljanja samodejno konča.

- 15** Nova avtomatika na zračno vlago beleži hitrost, s katero se spreminja vlažnost prostora. Ob hitri spremembi vlažnosti, ki jo povzroči uporabnik, vklopi ventilator. Če želite vklopiti avtomatiko na zračno vlago, pritisnite tipko . Lučka LED zasveti, kar pomeni, da je tipalo dejavno.
- 16** Avtomatiko za naknadno delovanje (samo pri priključeni fazi »L1«, krmiljeni s stikalom) vklopite s pritiskom tipke . Trajanje naknadnega delovanja je odvisno od tega, kako dolgo je ventilator deloval ročno v načinu močnejšega zračenja.

Čas ročnega vklopa (L1 vključena)	Avtomatika za naknadno delovanje
0–5 minut	brez naknadnega delovanja
5–10 minut	5 minut
10–15 minut	10 minut
15 + minut	15 minut

Dejavno tipalo označuje lučka LED.

Ko pritisnete katero koli tipko, se prikaže trenutno stanje delovanja. Če želite spremeniti nastavitev, morate tipki  in  pritisniti hkrati za približno 3 sekunde. Če želite ponastaviti tovarniško nastavitev, pritisnite tipki  in  za približno 10 sekund.

- 17** Ploščo znova namestite z vrtenjem v desno.

Shema priključitve:

Napetost in frekvenca napajalne napetosti se morata ujemati s podatki na ventilatorjih. Na priključku mora biti poskrbljeno za vsepolno ločitev od električnega omrežja z razdaljo med kontakti najmanj 3 mm. Vgradnja v vlažnih prostorih mora biti opravljena po standardu aktualno veljavnimi predpisi.

Tehnični podatki:

Razred/vrsta zaščite:	 IP 24
Omrežna napetost:	230 V~50 Hz
Poraba moči:	1.1–4.1 W
Plak zvoka:	na primer 23.5 dB(A) 3 m pri 30 m ³ /h na primer 33 dB(A) 1 m pri 30 m ³ /h
Pretok:	10–76 m ³ /h
Največji tlak:	110 Pa
Najvišja temperatura:	40 °C
Največja dolžina črpanja:	6 m

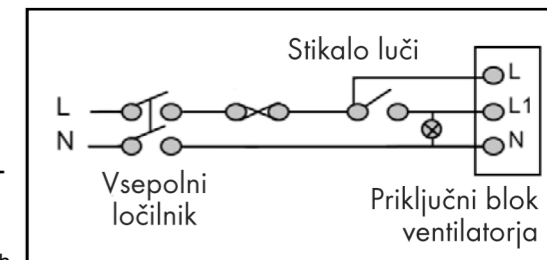

Čiščenje in vzdrževanje:

Ploščo in ohišje z nadzorno ploščo očistite z vlažno krpo. Ne uporabljajte agresivnih čistil!

Pridržujemo si pravico do tehničnih sprememb.

Zehnder Group International Sales • Almweg 34 • 77933 Lahr • Germany
T +49 7821 586-392 • F +49 7821 586-406
international.sales@zehndergroup.com • www.zehnder-systems.com

